

automotive electronics
BOMERANG®

PREMIER ST

**ДВУНАПРАВЛЕННАЯ АВТОМОБИЛЬНАЯ ОХРАННАЯ СИСТЕМА
С АВТОМАТИЧЕСКИМ ЗАПУСКОМ ДВИГАТЕЛЯ**



Руководство пользователя и инструкция по установке

Сделано в Китае



www.AME-trade.ru

Содержание

Вступление	2
Комплект поставки	2
Пульты дистанционного управления	3
Двухнаправленный пульт управления	3
Однонаправленный пульт управления	6
Таблица команд пульта управления	7
Светодиодная индикация состояний	8
PIN код	8
Аварийное отключение сигнализации	8
Правила пользования	9
Управление основными режимами охраны	9
Постановка на охрану	9
Охрана и тревога	9
Снятие с охраны	10
Паника	10
Тихая постановка на охрану	10
Тихое снятие с охраны	10
Постановка на охрану с отключенными датчиками	11
Охрана с заведенным двигателем (с функцией поддержки зажигания)	11
Режим турбо таймера	11
Проверка текущего состояния охранной системы	12
Автоматическая перепостановка на охрану	12
Автопостановка	12
Управление центральным замком при включенном зажигании	12
Anti-Hi-Jack. Защита от разбойного нападения	12
Функции диагностики	13
Память тревог	13
Ограничение числа тревог	13
Специальные сервисные режимы	14
Дистанционное отпирание багажника	14
Тестовый режим пейджера	14
Режим вызова	14
Режим Valet	14
Система управления запуском двигателя	14
Требования безопасности при пользовании системой управления запуском двигателя	15
Функции безопасности системы управления запуском двигателя (для любого типа коробки передач)	15
Функция безопасности для механической коробки передач	15
Процедура запуска двигателя (для всех режимов запуска)	16
Дистанционный запуск двигателя	16
Автоматические режимы запуска	16
Периодический запуск двигателя	16
Периодический запуск двигателя при понижении температуры	17
Ежедневный запуск двигателя в заданное время	17
Глушение двигателя после дистанционного или автоматического запуска	17
Программирование системы	17
Программирование пультов управления	17
Программирование функций	18
Инструкция по установке	19
Общие рекомендации	19
Технические характеристики	19
Режимы контроля автоматического (дистанционного) запуска двигателя	19
Назначение проводов и разъемов центрального блока	21
Схема подключений	23
Подключение дополнительных каналов	24
Схемы подключения к центральному замку	25
Подключение входа концевиков дверей на автомобилях, где при выключении зажигания включается салонный свет	27

Boomerang Premier ST

Вступление

Автомобильная охранная система BOOMERANG PREMIER ST сконструирована для охраны дверей, капота, багажника и внутрисалонного пространства автомобиля, звукового, визуального и радио оповещения владельца о текущем состоянии охранной системы и охраняемого автомобиля. В режиме охраны BOOMERANG PREMIER ST блокирует несанкционированный запуск двигателя. При дополнительно установленном датчике объема, для подключения которого система имеет специальный вход, BOOMERANG PREMIER ST будет контролировать внутренний объем салона и пространство около автомобиля. Для охраны автомобиля в пути предусмотрена противоразбойная функция Anti Hi-Jack, которая имеет несколько режимов активизации, выбрать наиболее удобный вы можете с помощью программирования.

Функция памяти состояний не позволит обезвредить стоящую на охране сигнализацию, просто сняв и надев клемму автомобильного аккумулятора, так как в этом случае включится тревога и сохранится блокировка двигателя. Прерывание и восстановление питания при отключенной охране не вызовет срабатывания сигнализации и запираения дверей, чтобы не создавать трудностей, например, при ремонте или замене автомобильного аккумулятора.

Программируемая функция **учета задержки салонного света** дает возможность использовать BOOMERANG PREMIER ST на автомобилях с любым типом управления салонным светом.

Для повышения охранных свойств системы и удобства пользования автомобилем сигнализация BOOMERANG PREMIER ST оснащена **тремя дополнительными каналами управления**, позволяющими реализовать следующие функции:

- Отпирание багажника.
- Управление электрическими стеклоподъемниками.
- Двухшаговое отпирание дверей.

В состав охранной системы BOOMERANG PREMIER ST входит система управления запуском двигателя, включающая следующие режимы автоматического запуска двигателя в режиме охраны:

- Дистанционный запуск.
- Периодический запуск через установленный промежуток времени.
- Периодический запуск при условии понижения температуры ниже заданной.
- Ежедневный запуск двигателя в заданное время.

Система управления запуском двигателя BOOMERANG PREMIER ST предназначена для работы на автомобилях с любым типом двигателя и коробки передач и оснащена всеми необходимыми средствами для безопасного запуска двигателя.

Комплект поставки:

- Центральный блок управления с полным комплектом для установки.
- Блок связи с антенной.
- Двух уровневый датчик удара, который способен различить слабые и сильные удары по кузову автомобиля, что позволяет сигнализации реагировать на них, либо короткой серией звуковых сигналов, либо включением полной тревоги.
- Двухнаправленный пульт управления с ЖК-дисплеем и встроенным пейджером, для управления охранной системой и индикации причины тревоги.
- Однонаправленный пульт управления.
- Светодиод для индикации режимов работы сигнализации, предназначенный для установки в автомобиле.
- Полную инструкцию по управлению всеми режимами BOOMERANG PREMIER ST.

•• Если Вы хотите повысить охранные свойства Вашей сигнализации, мы советуем Вам приобрести дополнительно двух уровневый датчик объема, способный регистрировать любое движение как внутри автомобиля, так и в непосредственной близости от него. BOOMERANG PREMIER ST имеет специальный вход для подключения такого датчика.

Для повышения охранных свойств системы в режиме автоматического запуска двигателя рекомендуется дополнительно установить датчик разбития стекла. Такой датчик не чувствителен к вибрации кузова при работающем двигателе и, следовательно, не требует отключения при дистанционном (автоматическом) запуске двигателя.

Подключение входа концевиков дверей (отрицательная полярность) на автомобилях, где при выключении зажигания включается салонный свет, для предотвращения тревоги при глушении дистанционно запущенного двигателя.

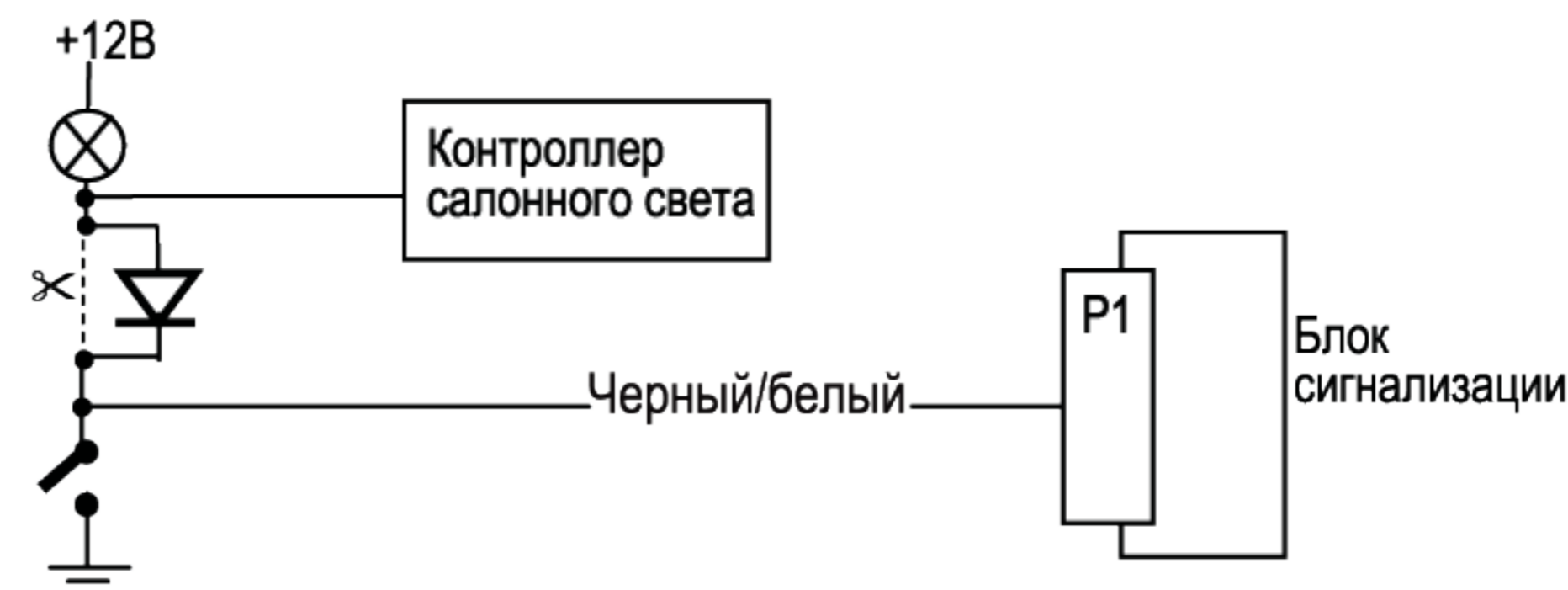

Негативное управление

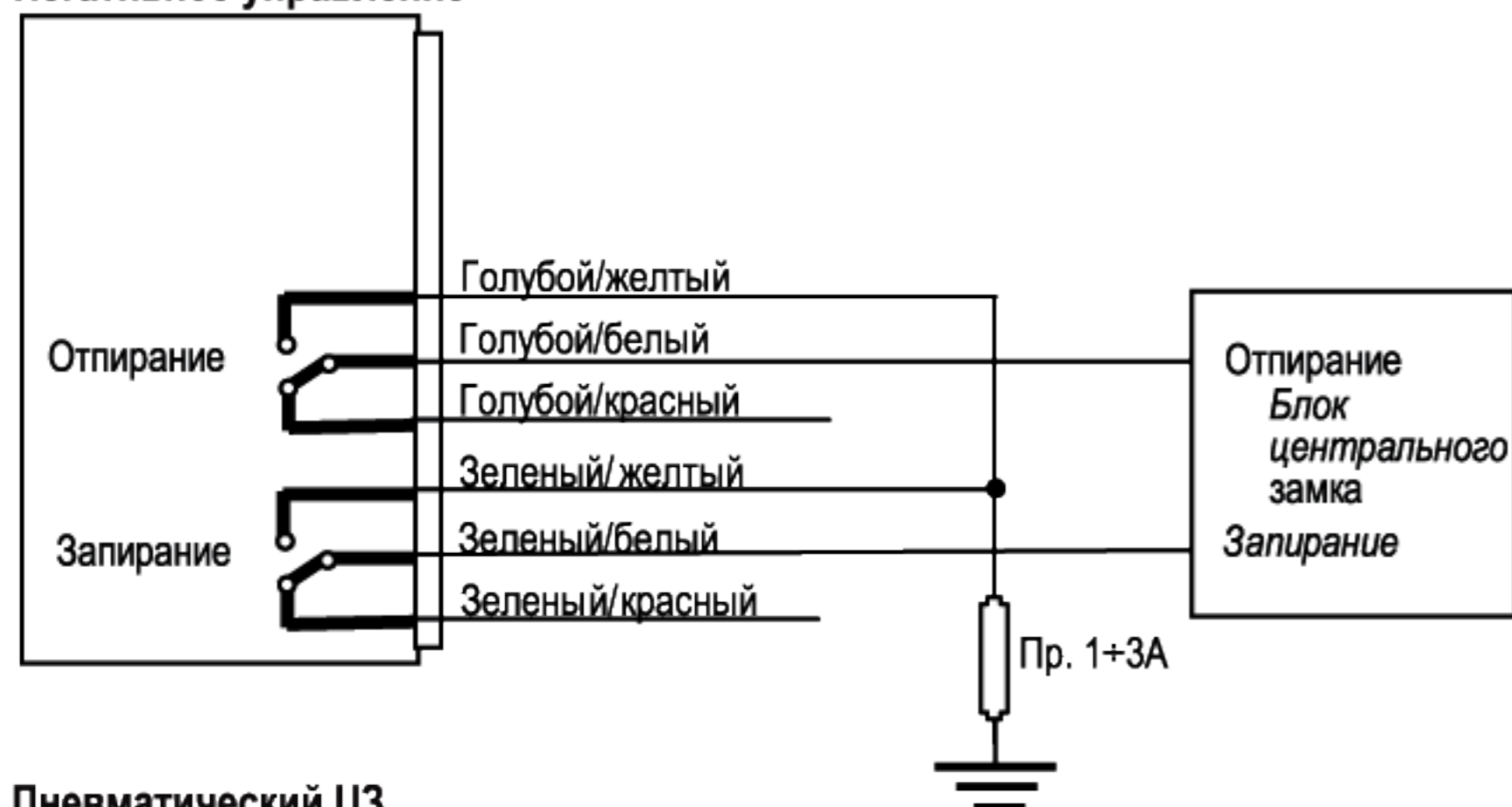

Пневматический ЦЗ

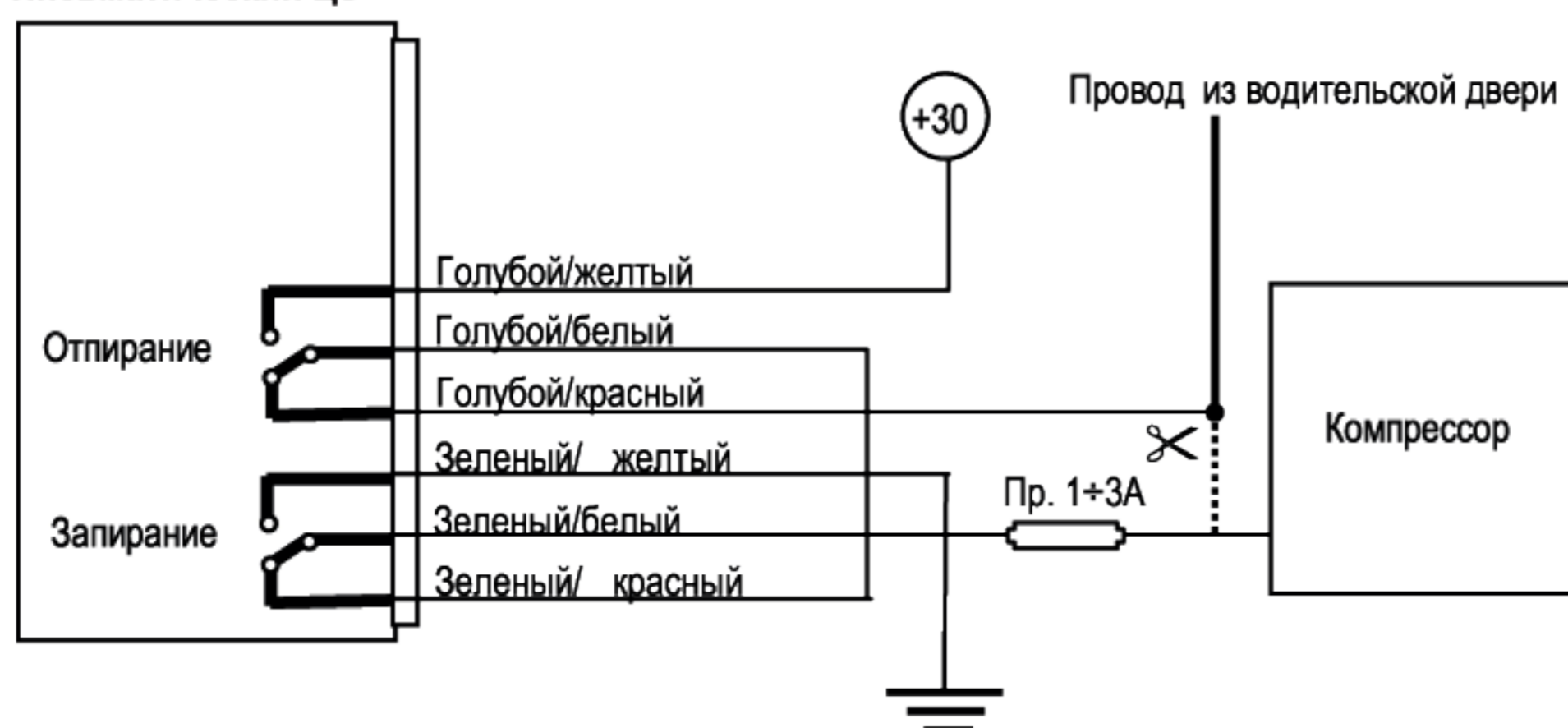

ЦЗ с кнопкой управления (нормально замкнутой на корпус)

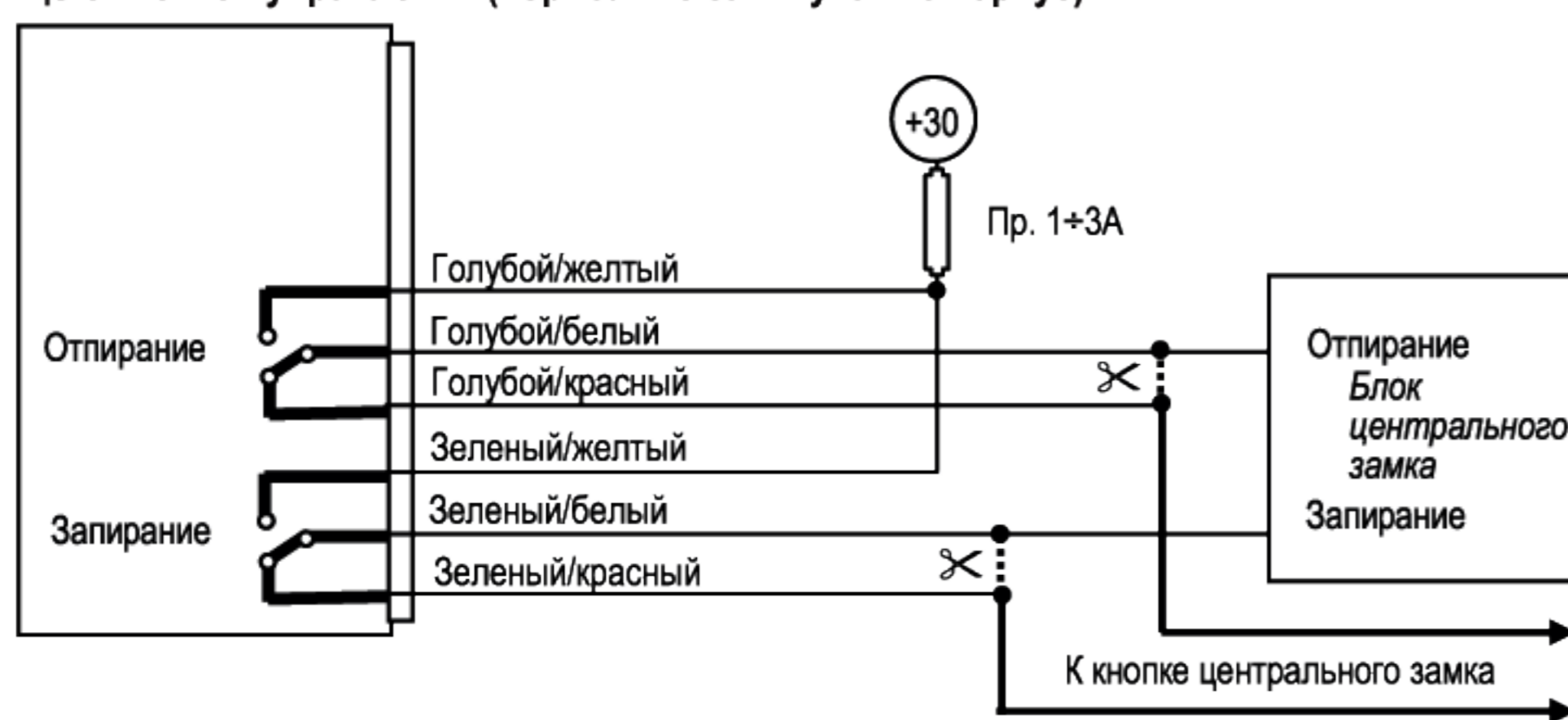





Пульты дистанционного управления.

Двухнаправленный пульт дистанционного управления с функцией пейджера.

Представляет собой миниатюрное приемо-передающее устройство с питанием от 1,5 вольтовой батарейки (тип 24A LR03 AAA), которой, в зависимости от интенсивности использования пульта, хватает на срок от 1 до 6 месяцев. На пульте расположены пять кнопок управления и ЖК-дисплей для индикации текущего состояния системы и отображения причины включения тревоги. При нажатии любой из кнопок передатчик пульта формирует и передает кодированную радиокomанду, которая меняется при каждом новом нажатии кнопки, предотвращая, таким образом, возможность перехвата кода вашей сигнализации код-граббером.



При нажатии кнопки пульта на дисплее будет мигать индикатор передачи , после того как кнопка отпущена будет мигать индикатор ожидания ответа от блока сигнализации  (кроме кнопки **SET**).

Если ответ успешно принят включится индикатор , если же пульт не получил ответ от блока на дисплее будет мигать . В случае приема пультом сигнала тревоги, на ЖК-дисплее появится символ нарушенной зоны охраны, включится звуковой сигнал и/или вибровзвонок.

Дальность действия двухнаправленного пульта управления

Условия измерений	Канал пейджера	Канал управления
Городская застройка вне прямой видимости	450 – 500 м	350 – 400 м
Прямая видимость в городских условиях	800 – 1000 м	600 – 650 м
Прямая видимость вне города	До 2000 м	До 1000 м

Boomerang Premier ST

Символы ЖК-дисплея

	Передача команды		Замки дверей заперты
	Прием сообщения		Замки дверей открыты
	Нет ответа от блока сигнализации		Режим охраны включен
	Тестовый режим пейджера		Режим охраны выключен
	Индикатор разряда элемента питания		Включено зажигание
	Индикатор часов		Сработала предупредительная зона датчика удара
	Включен будильник		Сработала основная зона датчика удара
	Включен таймер обратного отсчета		Открыта дверь
	Автоматический запуск двигателя или Охрана с заведенным двигателем		Открыт багажник
	Включен режим ежедневного запуска в заданное время		Открыт капот
	Включен режим периодического запуска		Valet режим
	Включен режим запуска при понижении температуры		Включен режим Anti Hi-Jack (индикатор включается после отключения питания)
	Ручной тормоз затянут		Двигатель заведен

Дополнительные функции двунаправленного пульта управления

Установка текущего времени

ВНИМАНИЕ! Пульт управления показывает время в 12-часовом формате. AM – до полудня, PM – после полудня.

- Для входа в режим установки текущего времени нажмите кнопку **SET**, а затем кнопку .
- Замигает индикатор минут.
- Для увеличения значения минут нажимайте кнопку , для уменьшения – кнопку .
- Закончив установку минут, нажмите кнопку для перехода к установке часов.
- Установите значения часов аналогично установке минут.
- Примечание:* Для быстрого изменения значений часов или минут удерживайте кнопки или нажатыми.
- Для выхода из режима установки текущего времени нажмите на 2 секунды кнопку **SET**.

Установка времени ежедневного запуска

- Для входа в режим установки времени ежедневного запуска нажмите кнопку **SET** а затем кнопку .
- Замигает индикатор минут.
- Для увеличения значения минут нажимайте кнопку , для уменьшения – кнопку .
- Закончив установку минут, нажмите кнопку для перехода к установке часов.
- Установите значения часов аналогично установке минут.
- Примечание:* Для быстрого изменения значений часов или минут удерживайте кнопки или нажатыми.

Подключение электроприводов замком дверей по схеме двушагового отпирания

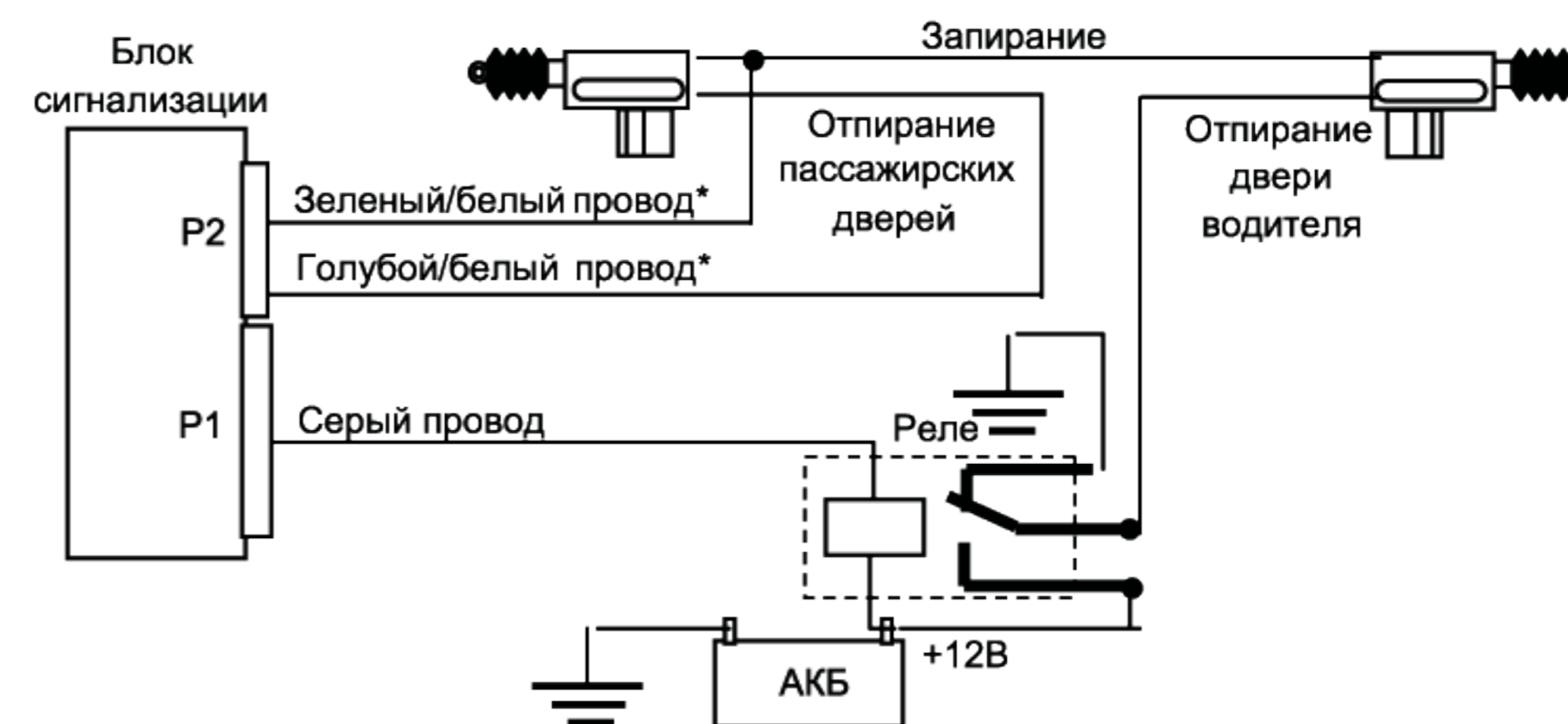

* Полную коммутацию реле управления центральным замком см. на Схемах подключения к центральному замку

Схемы подключения к центральному замку

Дополнительный электропривод

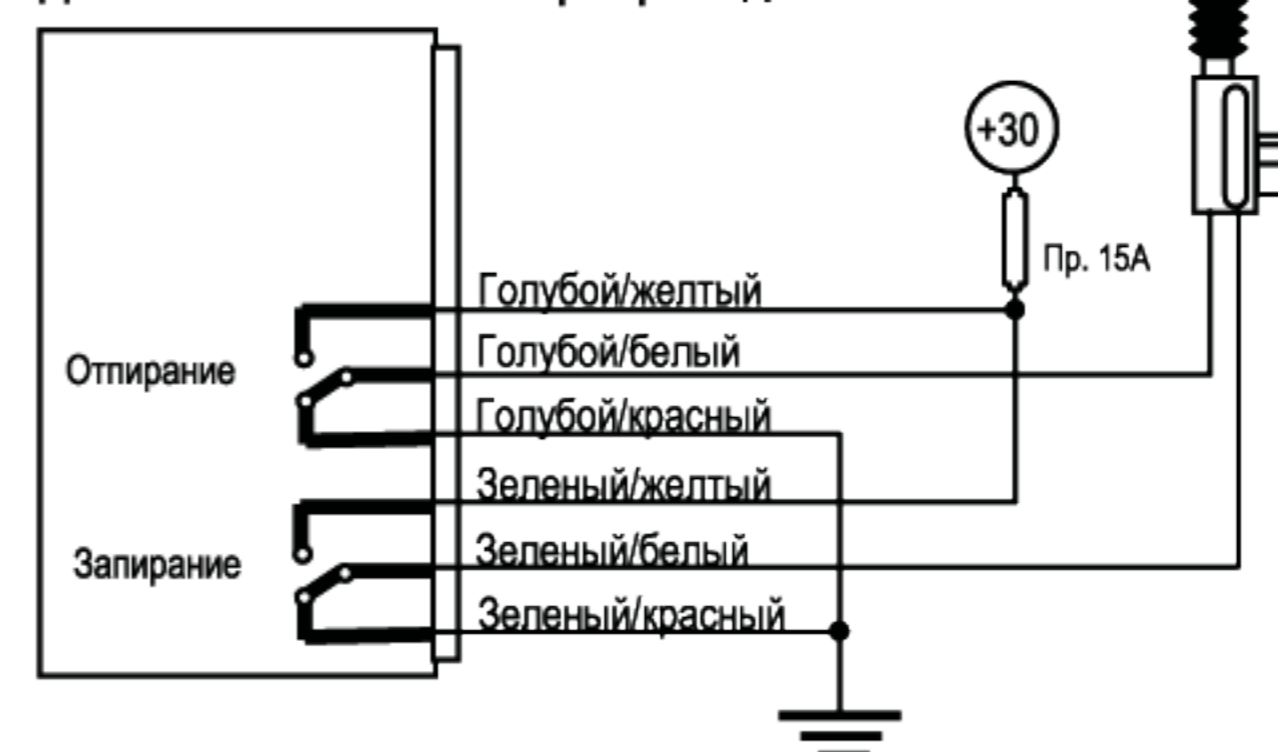

Позитивное управление

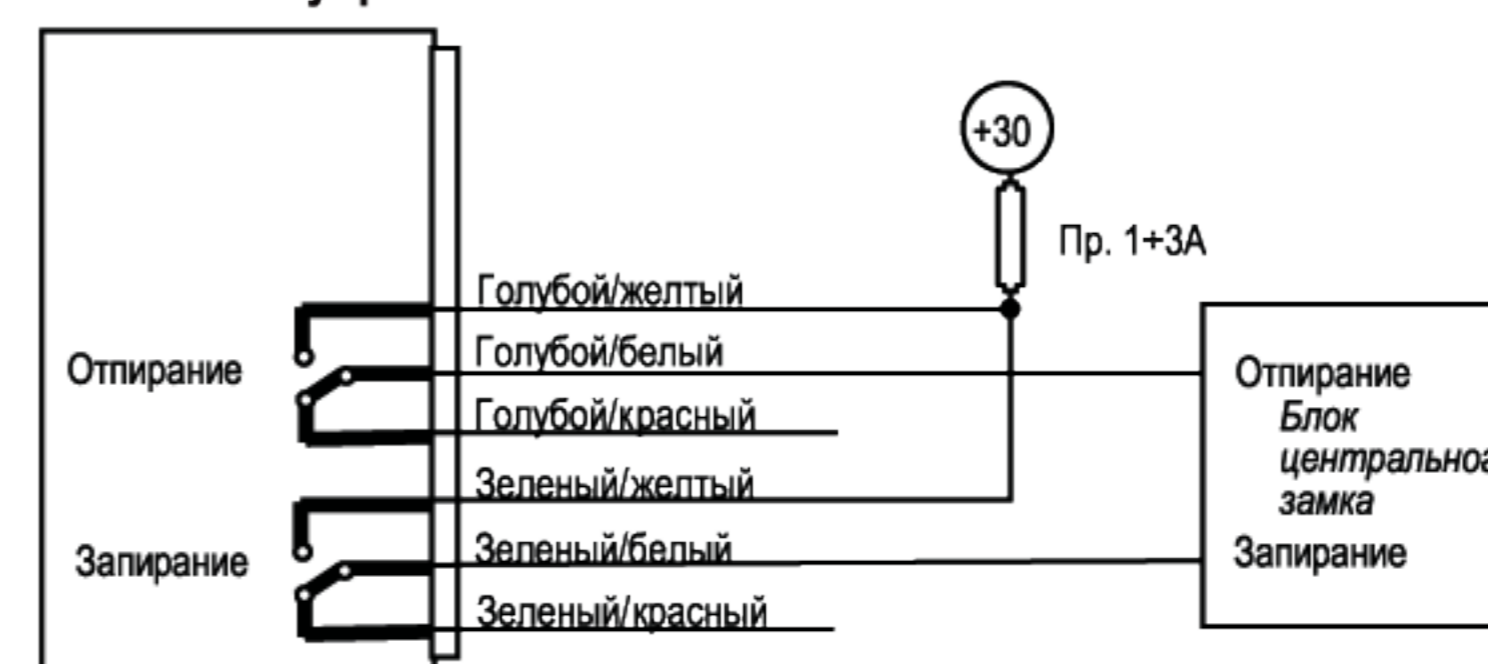

Подключение дополнительных каналов

Дополнительные каналы сигнализации являются выходами отрицательной полярности с допустимым током нагрузки 300 мА. При подключении к силовым цепям необходимо использовать дополнительные реле:

Подключение выхода управления стеклоподъемниками

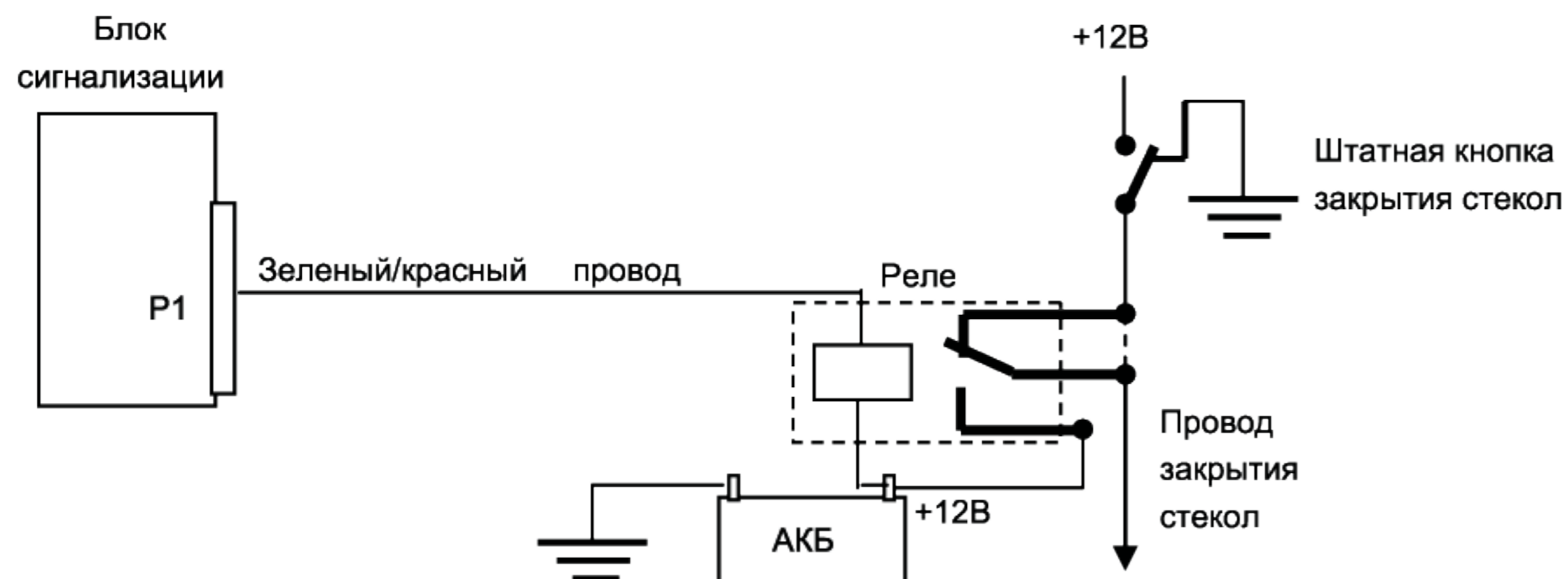

Подключение внешнего нормально разомкнутого реле блокировки

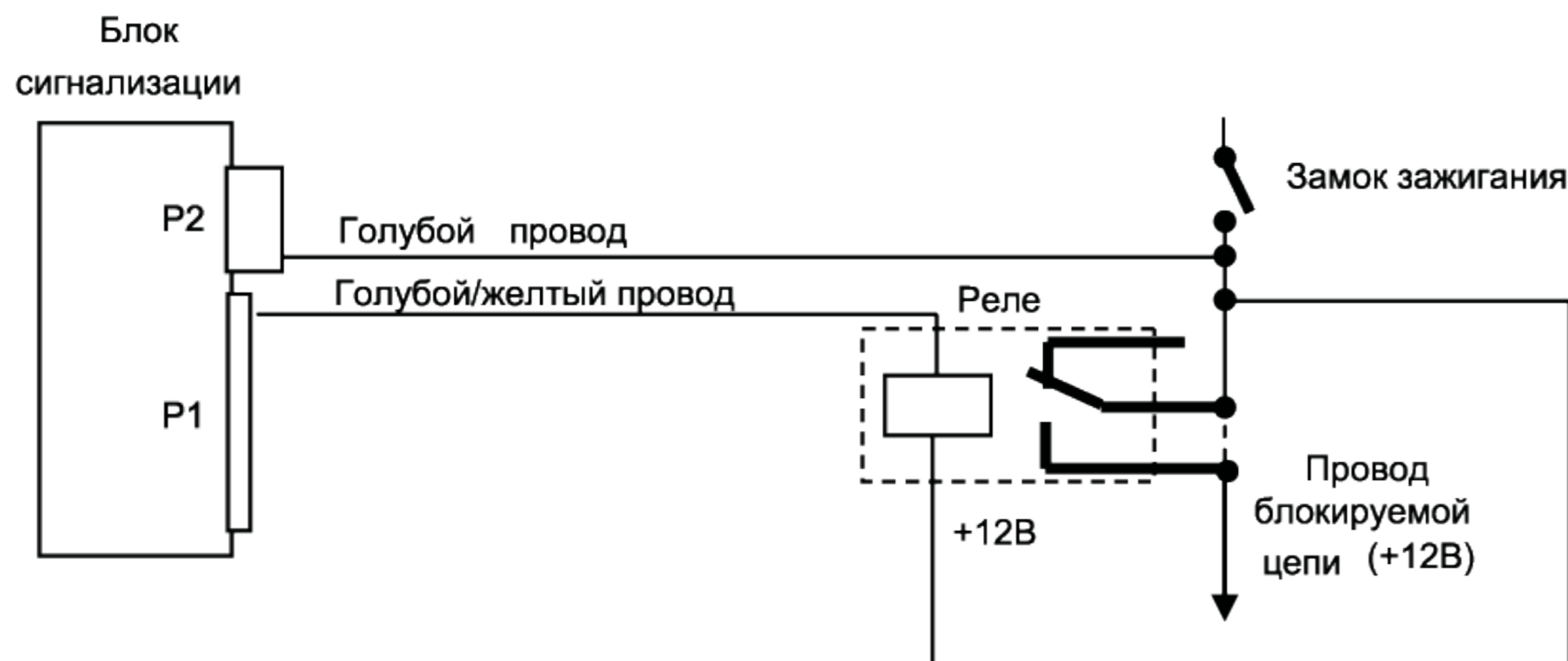

7. Для выхода из режима установки времени ежедневного запуска нажмите на 2 секунды кнопку **SET**.

Включение и выбор температуры запуска двигателя при понижении температуры.

Вы можете выбрать одно из четырех значений температуры: -5°C , -10°C , -18°C , -25°C или отключить запуск при понижении температуры, выбрав OFF.

1. Для входа в режим установки температуры запуска нажмите кнопку **SET**, а затем одновременно нажмите кнопки и .
2. На месте индикатора часов отобразится ранее установленная температура или надпись OFF (если режим запуска по температуре выключен).
3. Выберите необходимую температуру или отключение режима, нажимая кнопку или кнопку .
4. Нажмите кнопку для подтверждения выбора.
5. Пульт управления подаст звуковой сигнал и выйдет из режима установки. Если выбрана температура, режим запуска двигателя при понижении температуры включится автоматически, на дисплее включится индикатор . Если выбрано отключение режима (OFF), индикатор выключится (или не включится).

ВНИМАНИЕ! Выбор температуры и включение запуска двигателя при понижении температуры возможно только при наличии двусторонней связи между пультом управления и блоком сигнализации.

Установка будильника

1. Для входа в режим установки будильника нажмите кнопку **SET**, а затем кнопку .
2. На дисплее включится индикатор и замигает индикатор минут.
3. Для увеличения значения минут нажимайте кнопку , для уменьшения – кнопку .
4. Закончив установку минут, нажмите кнопку для перехода к установке часов.
5. Установите значения часов аналогично установке минут.
6. *Примечание:* Для быстрого изменения значений часов или минут удерживайте кнопки или нажатыми.
7. Закончив установку часов, нажмите кнопку для перехода к выбору режима будильника (ВКЛ/ВЫКЛ).
8. Нажав кнопку или кнопку выберите ON, чтобы включить будильник или OFF, чтобы выключить.
9. Для выхода из режима установки будильника нажмите на 2 секунды кнопку **SET**. Если будильник включен на дисплее пульта появится символ . Когда будильник сработает нажмите кнопку , чтобы отключить звуковой сигнал и разрешить его повторное включение через 1 минуту. Чтобы выключить звуковой сигнал и его повторные включения нажмите кнопку .

Установка таймера обратного отсчета (таймер парковки)

С помощью таймера вы можете задать промежуток времени, по истечении которого пульт подаст звуковой сигнал.

1. Для входа в режим установки таймера нажмите кнопку **SET**, а затем кнопку .
2. На дисплее включится индикатор и замигает индикатор часов.
3. Для увеличения значения часов нажимайте кнопку , для уменьшения – кнопку .
4. Закончив установку часов, нажмите кнопку для перехода к установке минут.
5. Установите значения минут аналогично часам минут.
6. *Примечание:* Для быстрого изменения значений часов или минут удерживайте кнопки или нажатыми.

Boomerang Premier ST

7. Для выхода из режима установки таймера нажмите на 2 секунды кнопку **SET**. Для включения или выключения таймера трижды нажмите кнопку **SET**. Если таймер включен, на дисплее появится символ . В любой момент вы можете проверить, сколько времени осталось до окончания отсчета, нажав кнопку **SET** четыре раза.

Подсветка дисплея.

Пульт управления имеет трехцветную подсветку дисплея. При постановке на охрану, а также при не тревожных событиях в режиме охраны (например, при автоматическом запуске двигателя) включается подсветка голубого цвета. При снятии с охраны, если в режиме охраны не было тревог, включается подсветка зеленого цвета. При включении тревоги, так же при снятии с охраны после тревоги включается подсветка красного цвета. Подсветку можно включить на 3 секунды нажатием кнопки **SET**, цвет подсветки в этом случае зависит от текущего режима сигнализации.

Включение вибровзвонка.

При желании вы можете заменить звуковой сигнал пульта управления на вибровзвонок. Для включения вибровзвонка нажмите кнопку **SET** семь раз, на дисплее включится символ .

Индикатор разряда элемента питания.

Когда элемент питания пульта полностью заряжен, на индикаторе подсвечиваются все сегменты . По мере разряда элемента питания сегменты последовательно выключаются .

Функция блокировки кнопок.

Функция позволит Вам избежать случайной передачи команды из-за случайного нажатия кнопки пульта.

Для включения блокировки нажмите одновременно кнопки и , пульт подаст длинный звуковой сигнал. При каждом нажатии на кнопку в режиме блокировки пульт будет подавать длинный звуковой сигнал, и на месте индикатора часов будет появляться надпись . Для выключения блокировки также одновременно нажмите кнопки и , пульт подаст короткий звуковой сигнал.

Однонаправленный пульт дистанционного управления сигнализацией.

Миниатюрный радиопередатчик, питающийся от двух 3 вольтовых батареек (тип CR2016), которых хватает примерно на 1 год эксплуатации. Существенное снижение дальности приема системой команд передатчика говорит о необходимости замены батареек. На пульте расположены две кнопки управления и светодиодный индикатор.



СХЕМА ПОДКЛЮЧЕНИЙ

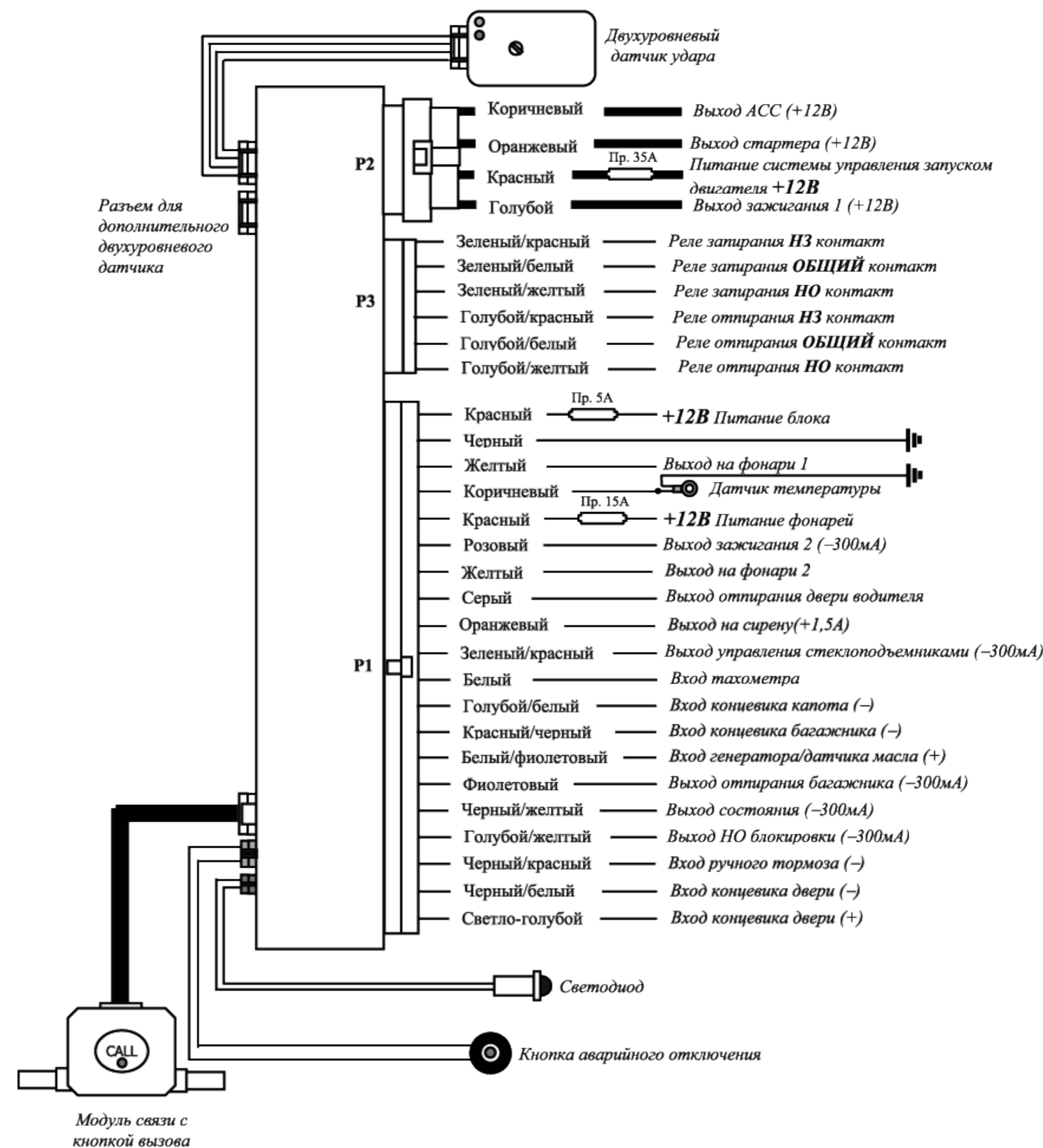

Boomerang Premier ST

16	Выход состояния (-300мА)	Черный/желтый	При включенной охране на выходе появляется постоянный сигнал -300 мА. Для управления нормально-замкнутым реле блокировки. При снятии с охраны выход выключается.
17	Выход НО блокировки (-300мА)	Голубой/желтый	При отключенной охране на выходе появляется постоянный сигнал -300 мА. Для управления нормально-разомкнутым реле блокировки.
18	Вход концевика ручного тормоза (-)	Черный/красный	Подключить к концевому выключателю ручного тормоза или к концевому выключателю Parking (для автоматической КПП). При неподключенном проводе дистанционный и автоматические запуски двигателя работать не будут.
19	Вход концевика двери (-)	Черный/белый	Программируемая функция 3 устанавливает длительность задержки взятия входа под охрану для автомобилей оборудованных задержкой выключения салонного света.
20	Вход концевика двери (+)	Светло-голубой	Программируемая функция 3 устанавливает длительность задержки взятия входа под охрану для автомобилей, оборудованных задержкой выключения салонного света.
Прочие подключения			
Выход светодиода		2-контактный разъем красного цвета	
Вход кнопки аварийного отключения		2-контактный разъем синего цвета	
Вход модуля связи		5-контактный разъем черного цвета	
Два входа двухуровневых датчиков		Два 4-контактных разъема белого цвета	

* Номера проводов в таблице не являются номерами контактов разъема.

Таблица команд пульта управления.

Функция	Кнопка	Кнопка	Кнопка	Кнопка	Кнопка SET	Примечание
Управление охранными и сервисными функциями						
Постановка на охрану	•					Зажигание ВЫКЛ.
Постановка на охрану с отключением датчиков	••					Зажигание ВЫКЛ.
Тихая постановка на охрану	•		•			Зажигание ВЫКЛ.
Постановка на охрану при заведенном двигателе	•1•2		•1			
Снятие с охраны		•				Режим двухшагового отпирания выключен
Снятие с охраны с отпиранием только двери водителя		•				Режим двухшагового отпирания включен
Снятие с охраны с отпиранием всех дверей		••				Режим двухшагового отпирания включен
Тихое снятие с охраны		•	•			Зажигание ВЫКЛ.
Запирание дверей	•					Зажигание ВКЛ.
Отпирание дверей		•				Зажигание ВКЛ.
Паника	• (3сек.)					Зажигание ВЫКЛ.
Поиск	•					Режим охраны ВКЛ.
Отпирание багажника			• (3сек)			Зажигание ВЫКЛ.
Дистанционное включение Anti Hi-Jack			• (3сек)			Зажигание ВКЛ. Режим охраны ВЫКЛ.
Проверка состояния системы			•			
Проверка температуры			•2		••1	
Включение поддержки зажигания	•		•			Охрана выключена, двигатель заведен
Включение/отключение Valet режима			•1	•2 (3 сек.)		Охрана отключена, зажигание включено
Управление системой запуска двигателя						
					SET	
Дистанционный запуск двигателя				••		Зажигание выключено
Дистанционное глушение двигателя				•		Двигатель заведен
Резервирование дистанционного/автоматического запуска двигателя				•		Двигатель заведен, ручной тормоз затянут
Включение ежедневного запуска двигателя в заданное время				•2	••1	
Включение запуска двигателя при понижении температуры	Процедура включения/выключения запуска двигателя при понижении температуры описана в разделе «Дополнительные функции двунаправленного пульта».					
Включение периодического запуска двигателя:						
Через 1 час	•2			•1		Режим охраны включен
Через 2 часа		•2		•1		
Через 3 часа			•2	•1		
Отмена периодического запуска				• (3сек)		
Выбор времени работы двигателя						
15 минут	•2			•1		Режим охраны выключен, зажигание ВЫКЛ,
20 минут		•2		•1		
30 минут			•2	•1		
Дополнительные функции двунаправленного пульта управления						
					SET	
Вход в режим установки текущего времени	•2				•1	
Вход в режим установки времени ежедневного запуска		•2			•1	
Вход в режим установки параметров запуска при понижении температуры	•2	•2			•1	
Вход в режим установки будильника				•2	•1	

Boomerang Premier ST

Вход в режим установки таймера обратного отсчета			•2		•1
Включение/выключение таймера					• 3 раза
Проверка таймера					• 4 раза
Включение/выключение индикации приема тестового сигнала пейджера					• 6 раз
Включение подсветки дисплея					•
Включение/выключение вибровозвонка					• 7 раз
Включение/выключение блокировки кнопок			•	•	

- кратковременно нажать один раз
- 3сек. нажать и удерживать кнопку в нажатом состоянии не менее 3 секунд
- 1 2 последовательность нажатия кнопок
- нажать кнопку дважды
- 3 раза нажать кнопку указанное число раз

Светодиодная индикация состояний.

Охрана включена	Равномерные короткие вспышки
Охрана отключена	Не горит
Автопостановка/перепостановка	Быстро мигает
Valet режим	Горит постоянно
Включен периодический запуск	Одиночные вспышки в режиме охраны
Включен ежедневный запуск	Двойные вспышки в режиме охраны
Включен запуск двигателя при понижении температуры	Тройные вспышки в режиме охраны
Режим напоминания Anti Hi-jack (вторые 15 секунд)	Редкие вспышки
Режим предупреждения Anti Hi-jack	Частые вспышки

Необходимая информация.

PIN код.

Для повышения секретности управления сигнализацией в BOOMERANG PREMIER ST предусмотрена возможность использования персонального кода (PIN кода) для аварийного отключения сигнализации и Anti Hi-jack. PIN код состоит из двух цифр, каждая из которых может принимать значение от 1 до 9. При изготовлении системы в нее записывается код равный 2-4, однако, мы рекомендуем после установки системы задать другое значение PIN кода (как это сделать, прочтите в разделе "Программирование системы"). Это позволит Вам обезопасить свою охранную систему от несанкционированного снятия с охраны.

Для ввода PIN кода используется кнопка аварийного отключения и ключ зажигания.

Аварийное отключение сигнализации.

В случае если пульт управления отсутствует или неисправен для снятия сигнализации с охраны необходимо:

1. Открыть дверь ключом, при этом включится тревога, сесть в автомобиль.
2. Включить зажигание.
3. Нажать кнопку аварийного отключения число раз равное первой цифре PIN кода.
4. Выключить зажигание.
5. Включить зажигание.
6. Нажать кнопку аварийного отключения число раз равное второй цифре PIN кода.
7. Выключить зажигание.
8. Включить зажигание.
9. Если PIN код введен правильно, сирена подаст 4 звуковых сигнала, и четыре раза мигнут фонари.
10. Сигнализация снимется с охраны.

Если PIN код введен неверно, вы можете повторить ввод PIN кода через 10 секунд.

Назначение проводов и разъемов центрального блока.

N*	Назначение провода	Цвет провода	Примечание	
Силовой 4-контактный разъем системы управления запуском двигателя (P2)				
1	Выход АСС +12 В	Коричневый	Подключить к проводу АСС в разьеме замка зажигания, на котором +12В появляется при включении зажигания ключом и пропадает при включении стартера.	
2	Выход стартера (+12 В)	Оранжевый	Подключить к проводу управления реле стартера.	
3	Питание системы запуска двигателя	Красный	Подключить к +12 В аккумуляторной батареи. Пр. 35А	
4	Выход зажигания 1 (+12 В)	Голубой	Подключить к проводу Зажигание 1 в разьеме замка зажигания, на котором при включении зажигания ключом появляется +12В и не пропадает при включении стартера.	
6-контактный разъем центрального замка (P3)				
1	Запирание НЗ контакт	Зеленый/красный	Внутреннее реле	Подключить к актуаторам замков дверей или к центральному замку автомобиля в соответствие с его конструкцией. См. Схемы подключения к центральному замку.
2	Запирание ОБЩ контакт	Зеленый /белый		
3	Запирание НО контакт	Зеленый /желтый		
4	Отпирание НЗ контакт	Голубой/красный	Внутреннее реле	
5	Отпирание ОБЩ контакт	Голубой/белый		
6	Отпирание НО контакт	Голубой/желтый		
Основной 20-контактный разъем (P1)				
1	Питание блока	Красный	Подключить к +12В аккумуляторной батареи. Пр. 5А.	
2	Корпус "-"	Черный	Надежно подключить к кузову автомобиля.	
3	Выход на фонари 1	Желтый	Внутреннее реле. Подключить к проводу питания габаритных огней.	
4	Датчик температуры	Коричневый	Датчик установить под винт в том месте, где предполагается измерять температуру. Коричневый провод подключить к одному из проводов датчика, второй провод датчика подключить на корпус. Датчик предназначен для измерения температуры для обеспечения периодического запуска двигателя при понижении температуры и для индикации температуры пультом управления.	
5	Питание фонарей	Красный	Подключить к +12 В аккумуляторной батареи. Пр. 15А (При отрицательном питании фонарей подключить к корпусу автомобиля).	
6	Выход зажигания 2	Розовый	Выход работает синхронно с силовым выходом зажигания 1 в разьеме системы управления запуском двигателя. Подключить провод к обмотке дополнительного реле, подающего питание на провод Зажигание 2 в разьеме замка зажигания.	
7	Выход на фонари 2	Желтый	Внутреннее реле. Подключить к проводу питания габаритных огней.	
8	Выход отпирания двери водителя (-300мА)	Серый	Подключить к обмотке реле отпирания двери водителя. При программно включенной функции двухшагового отпирания на этом проводе будет появляться импульс при первом нажатии кнопки  при снятии с охраны.	
9	Выход на сирену	Оранжевый	+ 1,5А	
10	Выход управления стеклоподъемниками (-300мА)	Зеленый/красный	Подключить обмотке реле управления поднятием стекол. На выходе появляется 20 секундный импульс при постановке на охрану.	
11	Вход тахометра	Белый	Для контроля запуска двигателя по тахометрическому сигналу подключить провод к цепи тахометрического сигнала, например, к катушке зажигания. После подключения провести обучение оборотам холостого хода, описанное выше.	
12	Вход концевика капота (-)	Голубой/белый	Установите концевой выключатель в подкапотном пространстве на металл кузова. Убедитесь в надежном размыкании концевой выключателя при закрытом капоте и надежном замыкании при открытом.	
13	Вход концевика багажника (-)	Красный/черный	При дистанционном отпирании багажника в режиме охраны вход будет отключен, а через 15 секунд после закрытия багажника снова взят под охрану. Установите концевой выключатель в багажнике на металл кузова. Убедитесь в надежном размыкании концевой выключателя при закрытой крышке багажника и надежном замыкании при открытой крышке.	
14	Вход генератора/датчика масла (+)	Розовый	Для контроля запуска двигателя по лампе генератора или датчика масла подключить провод к лампе генератора или датчика масла.	
15	Выход отпирания багажника (-300мА)	Фиолетовый	Подключить к обмотке внешнего реле управления замком багажника.	

Boomerang Premier ST

При использовании режима контроля напряжения система каждый раз перед дистанционным или автоматическим запуском измеряет напряжение бортовой сети после подачи питания в цепь зажигания. После включения стартера система также измеряет напряжение и отключает стартер, когда напряжение в бортовой сети повысится.

При невозможности использовать режим контроля напряжения на конкретном автомобиле используйте вход генератора/датчика давления масла или тахометрический вход.

3. Тахометрический вход (белый провод)

Для использования этого режима подключите белый провод к цепи тахометрического сигнала и проведите обучение оборотам холостого хода.

ВНИМАНИЕ! Использование тахометрического сигнала для контроля запуска двигателя невозможно до выполнения процедуры обучения оборотам холостого хода.

Процедура обучения оборотам холостого хода:

1. Подключите красный провод питания блока к +12В.
2. Подключите черный провод к "земле".
3. Подключите белый провод к источнику тахометрического сигнала.
4. **ВНИМАНИЕ!** До окончания обучения **не подключайте провод зажигания!**
5. Заведите двигатель ключом.
6. Если белый провод подключен правильно, светодиод начнет мигать.
7. Дождитесь устойчивых оборотов холостого хода и заглушите двигатель. Обучение окончено.
8. После получения блоком сигнализации первой команды пульта управления, обучение будет невозможно.
9. Если необходимо повторить обучение, отключите питание от блока сигнализации и повторите процедуру с п. 1.



После проведения обучения оборотам холостого хода режим контроля тахометрического сигнала включается автоматически.

Правила пользования

Управление основными режимами охраны

Приведенные ниже описания звуковой и визуальной индикации режимов работы сигнализации относятся только к двунаправленному пульту управления. При использовании однонаправленного пульта индикация будет производиться только сиреной и сигнальными фонарями.

Постановка на охрану.

Чтобы поставить сигнализацию на охрану нажмите при выключенном зажигании кнопку  пульта управления, если все двери, капот и багажник закрыты, сирена подаст один звуковой сигнал, и фонари мигнут один раз. Светодиод системы начнет медленно мигать, дверные замки закроются (если автомобиль оборудован приводами блокировки замков). На дисплее пульта индикаторы , **ARM** и  будут мигать в течение 5 секунд, затем включатся постоянно - режим охраны включен.

Предупреждение о неисправности при постановке на охрану.

Если какая-либо из дверей, капот или багажник окажутся незакрытыми последуют три звуковых сигнала и фонари соответствующим количеством вспышек укажут на неисправную зону:

Неисправная зона	Вспышки фонарей
Дверь	3
Капот	4
Багажник	5

Если сигнализация поставлена на охрану с открытой дверью (включенным салонным светом), пиктограмма открытой двери на дисплее пульта будет мигать. Через 7 секунд после закрытия двери (выключения салонного света) пиктограмма выключится.

Обход неисправной зоны

Если какая-либо из дверей, капот или багажник при постановке на охрану открыты, тревога от этой зоны включаться не будет. После приведения зоны в нормальное состояние (закрытия) тревога от нее будет включаться как обычно.

Учет задержки салонного света.

Режим включается функцией 3 в таблице программирования.

Если автомобиль имеет функцию задержки салонного света после закрытия двери, программно можно выбрать время (25 или 45 секунд), в течение которого сигнализация не будет реагировать на состояние двери. Звуковое и световое оповещение о незакрытых дверях при постановке на охрану в этом режиме отсутствует, и пиктограмма двери на дисплее пульта мигать не будет. Однако, если по окончании выбранного периода задержки свет все еще горит (или дверь открыта), последуют три сигнала сирены и три вспышки фонарей, и пиктограмма двери на дисплее пульта начнет мигать.

Охрана и тревога.

В режиме охраны сигнализация контролирует состояние концевых выключателей дверей, капота, багажника, включение зажигания, и состояние датчика удара, а так же дополнительно установленных датчиков, например, датчика объема и др. Кроме того, в режиме охраны блокируется запуск двигателя. При нарушении какой-либо из зон охраны, включается режим тревоги.

В режиме тревоги сирена будет звучать, а сигнальные фонари мигать в течение 30 секунд или до отключения тревоги кнопкой пульта. Если зона, вызвавшая включение тревоги осталась открытой, тревога повторится еще два раза и пиктограмма зоны, вызвавшей включение тревоги, продолжит мигать даже после окончания всех циклов тревог.

При срабатывании предупредительной зоны датчика удара или внешней зоны дополнительного датчика, прозвучат несколько коротких сигналов сирены.

О включении тревоги пульт управления сообщит звуковым сигналом или включением вибровозонка. На дисплее пульта на 3 секунды включится подсветка красного цвета, и замигает пиктограмма зоны вызвавшей включение тревоги.

Примечание: Кнопка **SET** является служебной кнопкой пульта. При нажатии кнопки **SET** пульт не передает никакой команды.

Индикация тревоги пультом управления

Открыта дверь	Открыт капот	Открыт багажник	Включено зажигание или в режиме охраны подключено питание сигнализации	Предупредительная зона датчика удара	Основная зона датчика удара

Для отключения тревоги нажмите кнопку , или .

Снятие с охраны.

Для снятия сигнализации с охраны нажмите кнопку пульта управления, сирена подаст два звуковых сигнала, и дважды мигнут сигнальные фонари. Светодиод начнет быстро мигать (до открытия двери, дверные замки откроются (если автомобиль оборудован приводами блокировки замков). Если в период охраны включался режим тревоги, то при снятии с охраны последуют четыре звуковых сигнала и четыре вспышки фонарей.

На дисплее пульта управления индикаторы и **DISARM** будут мигать в течение 5 секунд, затем включатся постоянно – режим охраны выключен.

Двушаговое снятие с охраны (при включенной тревоге).

Если включилась тревога, то, нажав любую кнопку пульта один раз, Вы только выключите сирену и сигнальные фонари (в случае, если причина тревоги устранена, т.е., например, закрыта открытая дверь или датчик удара перестал срабатывать). Если же причина, вызвавшая тревогу, сохраняется, тревога включится еще два раза. Для отключения охраны нажмите кнопку , после того как выключите тревогу.

Двушаговое отпирание дверей

Режим выбирается функцией 2 в таблице программирования.

При включенном режиме двушагового отпирания первым нажатием кнопки при снятии с охраны Вы откроете только замок двери водителя. Если необходимо открыть замки остальных дверей, нажмите кнопку еще раз не позже, чем через три секунды после первого нажатия.

Паника.

Для включения паники при выключенном зажигании нажмите и удерживайте в течение 3 секунд кнопку , включится сирена и сигнальные фонари. Повторное нажатие на кнопку или пульта отключает режим паники. При включении паники в режиме отключенной охраны сигнализация сначала встает на охрану.

На пульте управления прозвучит звуковой сигнал.

Тихая постановка на охрану.

Когда необходимо поставить сигнализацию на охрану без звукового подтверждения, чтобы не беспокоить окружающих звуками сирены, нажмите одновременно кнопки и . Выполнение команд в этом случае будет подтверждено только световым сигналом. В остальном режим полностью аналогичен постановке со звуковым подтверждением. При тихой постановке на охрану звуковое предупреждение о незакрытых дверях, капоте и багажнике сохраняется, поэтому нет опасности, что Вы оставите свой автомобиль незапертым.

Тихое снятие с охраны.

Если при снятии с охраны необходимо отключить звуковые сигналы нажмите одновременно кнопки и . Выполнение команд в этом случае будет подтверждено только световыми сигналами. В остальном режим полностью аналогичен снятию с охраны со звуковым подтверждением. В случае включения тревоги в период охраны звуковое предупреждение о включении тревоги сохранится.

Инструкция по установке

Общие рекомендации.

Перед началом установки отсоедините “-” клемму аккумулятора автомобиля.

1. Центральный блок сигнализации устанавливается внутри салона вдали от источников влаги и нагрева.
2. Модуль связи с антенной, для достижения максимальной эффективности работы пейджера следует располагать как можно выше, вдали от металлических панелей кузова и жгутов штатной электропроводки автомобиля.
3. Сирена устанавливается под капотом или в другом недоступном угонщику месте рупором вниз или в сторону. Место установки должно быть удалено от источников нагрева и защищено от попадания воды. В случае установки сирены с автономным питанием, необходимо обеспечить доступ к замку сервисного ключа.
4. Концевые выключатели капота и багажника устанавливаются в защищенные от влаги места недоступные при закрытом капоте или багажнике.
5. Все силовые цепи должны быть защищены плавкими предохранителями на соответствующие токи.

Технические характеристики.

Напряжение питания	9...15 В
Потребляемый ток в режиме охраны	20 мА
Частота радиоканала	433,92 МГц
Диапазон рабочих температур	-40...+85°C
Максимально допустимый ток силовых цепей	
- цепей сигнальных фонарей	10А
- цепей управления центральным замком	15А
- цепей управления запуском двигателя	25А
Тип модуляции сигнала пейджера	AM
Тип модуляции сигнала управления	AM

Режимы контроля автоматического (дистанционного) запуска двигателя

BOOMERANG PREMIER ST позволяет использовать один из трех режимов контроля запуска и глушения двигателя:

1. Контроль лампы генератора или датчика масла. (Заводская установка)
2. Контроль напряжения в бортовой сети автомобиля.
3. Контроль тахометрического сигнала.

1. Вход генератора/датчика давления масла (белый/фиолетовый провод).

Для использования этого режима необходимо подключить белый/фиолетовый провод к контрольной лампе генератора или контрольной лампе датчика масла.

2. Контроль напряжения в бортовой сети автомобиля.

ВНИМАНИЕ! При использовании режима контроля напряжения дистанционный и автоматический запуск двигателя возможен только на автомобилях с автоматической коробкой передач. При программном выборе механической коробки передач система запрещает дистанционный и все автоматические запуски двигателя. Поддержка зажигания для режимов Турбо таймера и Охраны с заведенным двигателем также включаться не будет.

Контроль напряжения осуществляется по цепи питания сигнализации, поэтому при использовании этого режима не требуется подключение контрольных входов системы управления запуском двигателя (входа генератора/датчика давления масла или входа тахометра).

Режим контроля запуска по напряжению выбирается функцией 7 в таблице программируемых функций.

Программирование функций.

Для входа в режим программирования функций выполните следующую процедуру:

1. При отключенной охране включите зажигание.
2. Нажмите кнопку аварийного отключения 4 раза.
3. Подождите 4 секунды, сирена подаст 5 звуковых сигналов, подтверждая вход в режим программирования.
4. Для выбора функции нажимайте кнопку аварийного отключения. Каждое нажатие будет подтверждаться соответствующим количеством коротких звуковых сигналов, каждое пятое нажатие – длинным. Например, функции 2 будет соответствовать 2 коротких сигнала, функции 8 – 1 длинный и 3 коротких, функции 12 – 2 длинных и 2 коротких и т.д.
5. Для изменения установки функции нажмите соответствующую кнопку пульта управления.
6. Выбор установки будет подтверждаться соответствующим количеством сигналов сирены.
7. По окончании программирования выключите зажигание или подождите 15 секунд, четыре вспышки фонарей подтвердят выход из режима.

Таблица пользовательских функций

Функция	Кнопка	Кнопка	Кнопка
Сигналы сирены	1 сигнал	2 сигнала	3 сигнала
	Заводская установка		
1 Автоматическое запираение/отпираение дверей при включении зажигания	ВЫКЛ	ВКЛ	ВКЛ
2 Двухшаговое отпираение дверей	ВЫКЛ	ВКЛ	ВКЛ
3 Учет задержки салонного света	ВЫКЛ	25 с	45 с
4 Anti Hi-jack*	ВЫКЛ	При нажатии кнопки	При нажатии кнопки и
5 Турбо таймер	ВЫКЛ	1 минута	3 минуты
6 Выбор типа двигателя	Бензин	Дизель	Дизель
7 Контроль запуска двигателя по напряжению	ВЫКЛ	ВКЛ	ВКЛ
8 Тестовый режим пейджера	ВЫКЛ	ВКЛ	ВКЛ
9 Задержка включения датчиков в режим охраны	5 с	70 с	190 с
10 Режим работы фонарей при дистанционном/автоматическом запуске двигателя	Мигают	Включены постоянно	Выключены
11 Длительность импульса центрального замка	0,4 с	4 с	4 с
12 Автопостановка на охрану	ВЫКЛ	ВКЛ (без запираения дверей)	ВКЛ (с запираением дверей)
13 Тип коробки передач	Автоматическая	Механическая	Механическая

*После того как вы включили активацию Anti Hi-jack "При нажатии кнопки и открытии двери" (3 сигнала сирены), для включения активации "При нажатии кнопки " (2 сигнала сирены) необходимо сначала выключить Anti Hi-jack (1 сигнал сирены).

Производитель оставляет за собой право вносить изменения в конструкцию и функционирование, направленные на улучшение потребительских свойств охранной системы, без предварительного уведомления.

Постановка на охрану с отключенными датчиками

Для отключения салонных датчиков нажмите при постановке на охрану кнопку дважды в течение 3 секунд. Отключение датчиков сигнализация подтвердит звуковым и световым сигналом.

Пульт управления подаст звуковой сигнал, и дисплее включится индикатор отключения датчиков

Охрана с заведенным двигателем (с функцией поддержки зажигания).

BOOMERANG PREMIER ST позволяет включить режим охраны при работающем двигателе с функцией поддержки зажигания, что позволит Вам не оставлять ключи в машине.

Для постановки сигнализации на охрану с заведенным двигателем при закрытых дверях и работающем двигателе затяните ручной тормоз, затем одновременно нажмите кнопки и , включится поддержка зажигания. Система звуковым сигналом и вспышкой фонарей подтвердит включение поддержки зажигания. После звукового сигнала выключите зажигание и выньте ключ из замка, двигатель продолжит работать. Не позднее, чем через 15 секунд откройте и закройте дверь и нажмите кнопку – активируется режим охраны с отключенными датчиками, а так же не будет включена блокировка двигателя.

На дисплее пульта включатся индикаторы , ARM, и .

Поддержка зажигания включается на 20 минут. Досрочно отключить поддержку зажигания можно нажав кнопку * или опустив ручной тормоз. После выключения поддержки зажигания включается блокировка двигателя, сигнализация переходит в режим полной охраны.

Для отключения охраны с заведенным двигателем нажмите кнопку . Сядьте в автомобиль, включите зажигание, выключите ручной тормоз – поддержка зажигания выключится. Если вы хотите просто заглушить двигатель, выключите ручной тормоз не включая зажигание.

ПРИМЕЧАНИЕ: Во избежание ошибочного включения режима во время движения автомобиля, поддержка зажигания автоматически выключится, если после ее включения дверь остается закрытой более 15 секунд.

ВНИМАНИЕ! Если вы программно включили режим Anti Hi-Jack, он включится после открытия двери при включенном зажигании, поэтому сразу после посадки в автомобиль отключите Anti Hi-jack (О включении и выключении Anti Hi-Jack читайте ниже).

ПРИМЕЧАНИЕ: При программно включенном режиме турбо таймера поддержка зажигания включится сразу после затягивания ручного тормоза, но на период времени работы турбо таймера. Для перехода к 20 минутной поддержке, все равно надо нажать кнопки и .

Режим турбо таймера

Включение режима и выбор длительности задержки выключения двигателя производится с помощью функции 5 в таблице программирования.

Режим используется для турбированных двигателей и служит для продления времени работы двигателя после выключения зажигания с целью охлаждения турбины.

Если режим программно активирован, то для включения турбо таймера при работающем двигателе и закрытых дверях затяните ручной тормоз. После этого двигатель продолжит работать 1 или 3 минуты (в зависимости от выбранной установки). Досрочно режим турбо таймера будет выключен либо при включении тревоги, либо при выключении ручного тормоза. Можно также выключить турбо таймер принудительно, нажав дважды кнопку *.

Для постановки сигнализации на охрану в режиме турбо таймера нажмите кнопку пульта управления.

На дисплее пульта включатся индикаторы: , ARM, и .

Boomerang Premier ST

Проверка текущего состояния охранной системы.

Для проверки состояния системы нажмите кнопку . Получив ответ от блока сигнализации, пульт подаст звуковой сигнал и включит подсветку дисплея, цвет подсветки будет соответствовать текущему состоянию системы, которое отобразится на дисплее.

Автоматическая перепостановка на охрану.

Если в течение 30 сек. после снятия с охраны не открывалась ни одна из дверей, капот или багажник, а также не включалось зажигание, система автоматически вернется в режим охраны.

Автопостановка.

Функция может быть включена или выключена программируемой функцией 12.

Если функция включена, то после выключения зажигания, открытия и закрытия двери светодиод начнет быстро мигать. Если в течение 30 секунд после этого двери, и капот останутся закрытыми, сигнализация встанет на охрану. При открытии двери, или капота в течение этих 30 секунд отсчет времени начнется сначала после их закрытия. В зависимости от программной установки замки дверей после автопостановки могут быть заперты или нет.

Примечание: Открытие багажника не влияет на автопостановку.



Управление центральным замком

Автоматическое запираение/отпираение дверей при включении/выключении зажигания.

Режим может быть включен программируемой функцией 1.

Через 5 секунд после включения зажигания автоматически запираются электрические замки дверей, при выключении зажигания замки немедленно отпираются. Если в течение этих 5 секунд какая-либо из дверей окажется открытой, то автоматического запираения не произойдет во избежание запираения ключей внутри автомобиля.



Дистанционное управление центральным замком.

При включенном зажигании замки дверей автомобиля могут быть в любой момент заперты или открыты нажатием на пульте управления кнопок  или  соответственно.

При включенном режиме двушагового отпираения, если включено зажигание, с пульта можно отпирать только замки пассажирских дверей. Замок водительской двери откроется только при выключении зажигания, что поможет Вам никогда не оставлять ключи в машине, при этом замки пассажирских дверей при выключении зажигания не отпираются (защита от "барсеточников"). При выключенном зажигании замки пассажирских дверей отпираются вторым нажатием кнопки , как при снятии с охраны, так и в режиме отключенной охраны.

Anti-Hi-Jack. Защита от разбойного нападения.

Ваша охранная система оснащена специальной противоразбойной функцией Anti Hi-jack, которую Вы можете включить с помощью функции 4 в таблице программирования. Программно вы можете либо выключить Anti Hi-jack, либо выбрать один из двух вариантов его активации:

1. При нажатии на 3 секунды кнопки  или при открытии двери при включенном зажигании и отключенной охране.
2. При нажатии 3 секунды кнопки  при включенном зажигании и отключенной охране.

При любом способе активации, сигнализация подтверждает активацию Anti Hi-jack двумя вспышками фонарей и звуковым сигналом пульта, далее процедура активации проходит следующие этапы:

1. **15 секундная пауза.** После вспышек фонарей в течение 15 секунд нет никакой индикации.
2. **15 секундный режим напоминания.** Светодиод медленно мигает.
3. **30 секундный режим предупреждения.** Светодиод быстро мигает, сирена подает звуковые сигналы.
4. **Режим тревоги.** Включается сирена, мигают фонари, включается блокировка двигателя, на пульте управления включается звуковой сигнал.
5. **Режим блокировки.** Сирена и фонари выключаются, блокировка сохраняется.

Периодический запуск двигателя при понижении температуры

Выберите температуру запуска, как описано в разделе "Дополнительные функции двунаправленного пульта управления". После подтверждения выбранной температуры, запуск двигателя при понижении температуры включится автоматически. Для отключения запуска при понижении температуры выберите OFF.



При включении периодического запуска при понижении температуры на дисплее пульта включится индикатор режима .

После включения режима система в режиме охраны будет измерять температуру и заводить двигатель, когда температура опустится до установленной температуры, но не чаще одного раза в час.

Примечание: В случае включения тревоги режим отменяется до новой постановки на охрану.

Ежедневный запуск двигателя в заданное время

Перед включением режима установите время запуска двигателя как описано в разделе "Дополнительные функции двунаправленного пульта управления".

Для включения (или выключения) режима дважды нажмите кнопку **SET**, затем кнопку . При включении ежедневного запуска на дисплее пульта включится индикатор режима .

При изменении времени запуска выключите и снова включите режим, для передачи нового времени в блок сигнализации.

Глушение двигателя после дистанционного или автоматического запуска

После дистанционного или автоматического запуска двигатель будет заглушен системой в следующих случаях:

1. По окончании установленного времени работы двигателя.
2. При включении тревоги.
3. При отпуске ручного тормоза.
4. Вы также можете сами заглушить двигатель до окончания установленного времени, нажав кнопку .

Программирование системы

Программирование пультов управления.

В стандартный комплект BOOMERANG PREMIER ST входит 1 двунаправленный и 1 однонаправленный пульт управления, однако сигнализация способна запомнить коды 4 пультов, и если у Вас возникла необходимость увеличить количество пультов для управления Вашей охранной системой или заменить потерянный, Вы можете запрограммировать их, используя следующую процедуру:

1. При отключенной охране включите зажигание.
2. Нажмите кнопку аварийного отключения 7 раз.
3. Подождите 4 секунды, сирена подаст 5 звуковых сигналов, подтверждая вход в режим программирования пультов управления.
4. Нажмите кнопку  на программируемом пульте.
5. Сигнал сирены подтвердит запись кода пульта в память сигнализации.
6. Для выхода из режима программирования выключите зажигание.
7. Если в течение 15 секунд вы не предпринимаете никаких действий, сигнализация выйдет из режима программирования автоматически.

ВНИМАНИЕ! При программировании нового пульта управления все ранее записанные пульты удаляются из памяти сигнализации, поэтому запишите все необходимые пульты в одном цикле программирования.

Процедура запуска двигателя (для всех режимов запуска)

1. Система производит автоматический запуск двигателя в соответствии с выбранными установками.
2. Если двигатель не завелся с первой попытки, система сделает еще две попытки, увеличивая время включения стартера.
3. После успешного запуска система будет поддерживать работу двигателя в течение заданного времени. Для выбора времени работы двигателя нажмите при **отключенной охране** кнопки, указанные в таблице:

Последовательность нажатия кнопок	Время работы двигателя	Индикация
* →	15 минут	1 звуковой сигнал, 1 вспышка фонарей
* →	20 минут	2 звуковых сигнала, 2 вспышки фонарей
* →	30 минут	3 звуковых сигнала, 3 вспышки фонарей

Вы можете в любой момент изменить время работы двигателя, предыдущая установка при этом будет отменена. Последняя установка хранится в памяти системы до ее изменения.

4. Если двигатель заглохнет до окончания установленного времени, система не будет предпринимать дальнейших попыток завести его.

Дистанционный запуск двигателя

Для дистанционного запуска двигателя нажмите дважды с интервалом не более 2 секунд кнопку . Начало процедуры запуска пульт подтвердит мелодичным звуковым сигналом, и на дисплее будет мигать индикатор . В случае успешного запуска двигателя пульт подаст три коротких звуковых сигнала, и на дисплее включится индикатор . Если двигатель не завелся, система сообщит об этом мелодичным звуковым сигналом, и индикатор выключится.

Автоматические режимы запуска двигателя

Периодический запуск двигателя

Для включения периодического запуска двигателя нажмите в **режиме охраны** с интервалом не более 2 секунд кнопку , а затем одну из кнопок , или для выбора интервала запуска согласно приведенной ниже таблице:

Последовательность нажатия кнопок	Интервал запуска	Индикация
* →	1 час	1 звуковой сигнал, 1 вспышка фонарей
* →	2 часа	2 звуковых сигнала, 2 вспышки фонарей
* →	3 часа	3 звуковых сигнала, 3 вспышки фонарей

При включении периодического запуска на дисплее пульта включится индикатор режима

Отсчет времени до первого запуска двигателя начинается с момента включения режима. Установленное время работы двигателя не влияет на длительность интервала между запусками. Если в момент очередного запуска сигнализация снята с охраны, этот запуск пропускается и начинается отсчет нового интервала.

Для выключения периодического запуска нажмите на 2 секунды кнопку .

Примечание: В случае включения тревоги режим периодического запуска отменяется, и для того чтобы его снова включить, необходимо снять и заново поставить сигнализацию на охрану.

Отключение Anti-Hi-Jack:

1. Для отключения Anti Hi-jack в течение 1 и 2 этапа нажмите при включенном зажигании кнопку аварийного отключения и удерживайте ее более 1 секунды до звукового сигнала и вспышки фонарей, подтверждающих отключение Anti Hi-jack.
2. Чтобы отключить Anti Hi-jack на этапе 3, 4 и 5 необходимо ввести PIN код. Для ввода PIN кода:
 - i. Выключите зажигание.
 - ii. Включите зажигание.
 - iii. Нажмите кнопку аварийного отключения число раз равное первой цифре PIN кода.
 - iv. Выключите зажигание.
 - v. Включите зажигание.
 - vi. Нажмите кнопку аварийного отключения число раз равное второй цифре PIN кода.
 - vii. Выключите зажигание.
 - viii. Включите зажигание.
 - ix. Если PIN код введен правильно, Anti Hi-jack отключится.
 - x. Отключение Anti Hi-jack на этапах тревоги (4) и блокировки (5) сигнализация подтвердит пятью звуковыми сигналами и пятью вспышками фонарей, на этапе предупреждения (3) – только звуковым сигналом пульт управления.

ВНИМАНИЕ! Если активизирована противоугонная процедура Anti-Hi-Jack, выполнение системой любых команд пульта дистанционного управления заблокировано.

Если на любом из этапов процедуры Anti Hi-jack отключено питание сигнализации, то при его подключении сигнализация сразу перейдет в режим тревоги с блокировкой двигателя, на дисплее пульта включится индикатор для напоминания, что сигнализация находится в режиме Anti Hi-jack.

Функции диагностики

Память тревог.

В случае включения тревоги в период охраны при снятии с охраны вы услышите четыре сигнала сирены вместо двух, и четыре раза мигнут фонари. На дисплее пульта включится красная подсветка и пиктограмма зоны, вызвавшее включение тревоги. Серии вспышек светодиода также сообщат о причине вызвавшей тревогу.

Количество вспышек в серии	Вид датчика
2	Предупредительная зона датчика
3	Основная зона датчика
4	Концевик двери "-" или "+"
5	Зажигание
6	Концевик капота
7	Концевик багажника

Индикация продлится до включения зажигания или новой постановки на охрану. Если между снятием и последующими постановками на охрану зажигание не включалось, индикация прошлой тревоги будет повторяться. Примечание: Если после снятия с охраны система сообщает о причине тревоги, индикация перепостановки на охрану (быстрые вспышки светодиода) будет отменена.

Ограничение числа тревог

Если какой-либо вход сигнализации вызвал включения тревоги три раза подряд, он будет отключен, чтобы избежать ложных тревог. Если потом вход придет в нормальное состояние, например, будет закрыта открытая дверь, он снова будет взят под охрану, и будет включать тревогу как обычно. Тревога при срабатывании основной зоны датчика удара в пределах одного цикла охраны может включиться три раза, после чего датчик будет отключен. Предупредительная зона датчика будет отключена после шестого срабатывания.

Специальные сервисные режимы

Дистанционное отпирание багажника

Если установлен электропривод багажника, Вы можете при выключенном зажигании дистанционно открывать багажник, нажав на три секунды кнопку  пульта независимо от режима сигнализации.

Тестовый режим пейджера

Режим включается программируемой функцией 8

Используя тестовый режим, Вы всегда можете проверить возможность приема тревожного радиосигнала. Режим может пригодиться, например, при парковке в незнакомом месте.

Если режим программно включен, нажмите 6 раз кнопку **SET** для включения на пульте управления индикации приема тестового сигнала. Через 3,5 минуты после постановки на охрану блок сигнализации передаст тестовый сигнал. При успешном приеме тестового сигнала пульт управления будет подавать звуковые сигналы, на дисплее пульта будет включаться голубая подсветка и будут мигать индикаторы  и **ARM**. Для временного отключения индикации приема тестового сигнала также нажмите кнопку **SET** 6 раз, индикация будет отключена до момента, когда кнопка **SET** снова будет нажата 6 раз. Полностью тестовый режим отключается программированием.

Режим вызова



Находясь в автомобиле вы можете послать сигнал вызова на пульт управления, для этого нажмите кнопку **CALL** на блоке модуля связи, четыре вспышки фонарей подтвердят передачу сигнала. Приняв сигнал вызова пульт управления включит звуковой сигнал, на дисплее замигает индикатор вызова , будет включаться подсветка зеленого цвета (если охрана отключена) или голубого цвета (если охрана включена) и мигать индикаторы замков и состояния (**ARM** или **DISARM**).

Режим Valet

В этом режиме отключаются все охранные функции системы. Вы можете включить его, например, когда отдаете автомобиль на сервис, и тогда Вам не придется оставлять там брелок Вашей сигнализации.

Для включения режима включите зажигание, коротко нажмите кнопку , затем нажмите на 2 секунды кнопку *****. Светодиод загорится в постоянном режиме, режим Valet включен.

Пульт управления подаст звуковой сигнал и на дисплее включится индикатор режима . Перевод системы в Valet режим возможен только, когда она снята с охраны. Если программно включен Anti Hi-jack, он также должен быть отключен. В Valet режиме сохраняется возможность дистанционного управления центральным замком, и каналом отпирания багажника.

Для отключения режима Valet также при включенном зажигании коротко нажмите кнопку , а затем нажмите на 2 секунды кнопку *****. Светодиод и индикатор  на дисплее пульта выключатся.

Система управления запуском двигателя

Система управления запуском двигателя BOMERANG позволяет Вам осуществлять:

- Дистанционный запуск и дистанционное глушение двигателя.
- Периодический запуск через установленный промежуток времени.
- Периодический запуск при условии понижения температуры ниже заданной.
- Ежедневный запуск двигателя в заданное время.

Периодический запуск двигателя, запуск двигателя при понижении температуры и ежедневный запуск двигателя в заданное время после их включения производятся системой независимо от того, находится ли пульт управления в пределах зоны радиосвязи с блоком сигнализации или нет.

Требования безопасности при пользовании системой управления запуском двигателя.

1. Всегда паркуйте автомобиль на открытой хорошо проветриваемой площадке. Не производите дистанционный или автоматический запуск в закрытом помещении.
2. Перед тем как покинуть автомобиль примите меры исключая возможность его перемещения в отсутствие водителя. Затяните ручной тормоз (убедитесь в его исправности), ручку переключения передач механической КПП поставьте в нейтральное положение, ручку автоматической КПП поставьте в положение Parking.
3. Не передавайте пульты управления сигнализацией лицам не знакомым с данной инструкцией, а также детям.
4. Убедитесь в достаточном количестве масла, охлаждающей жидкости, топлива.

ВНИМАНИЕ! Для правильного и безопасного функционирования системы управления запуском двигателя необходимо при установке системы выбрать с помощью программирования следующие параметры:

1. Тип коробки передач: механическая или автоматическая.
2. Тип двигателя: бензиновый или дизельный.
3. При необходимости включить режим Турбо таймера.

Функции безопасности системы управления запуском двигателя (для любого типа коробки передач)

- **Автоматические запуски двигателя** по внутреннему таймеру, при понижении температуры или в заданное время, а также дистанционный запуск возможны только в режиме охраны. При снятии с охраны все автоматические запуски переходят в режим ожидания постановки на охрану.
- При использовании тахометрического входа контроля запуска двигатель будет автоматически заглушен, в случае если обороты двигателя в 2 раза превысят обороты холостого хода.
- Автоматические запуски и дистанционный запуск разрешены при условии, что ручной тормоз затянут, на дисплее пульта включен индикатор . При отпуске ручного тормоза дистанционно (автоматически) заведенный двигатель будет немедленно заглушен.
- Система запретит дистанционный (автоматический) запуск двигателя по следующим причинам:
 - i. В момент получения команды на запуск включено зажигание.
 - ii. Перед получением команды на запуск включалась тревога.
 - iii. Открыта дверь, капот или багажник.
 - iv. Сигнализация снята с охраны.
 - v. Не затянут ручной тормоз.
 - vi. Не выполнена процедура резервирования запуска для механической КПП.

Если возникает одна из перечисленных ситуаций, то при получении команды на запуск сигнальные фонари мигнут четыре раза.

Функция безопасности для механической коробки передач

Для автомобилей с механической коробкой передач помимо выше перечисленных функций должна быть выполнена процедура резервирования, гарантирующая, что ручка КПП находится в нейтральном положении.

1. При работающем двигателе и закрытых дверях затяните ручной тормоз и нажмите кнопку *****.
2. Включится поддержка зажигания.
3. Выключите зажигание и выньте ключ из замка. Двигатель продолжит работать в течение 15 секунд.
4. Выйдите из автомобиля и закройте двери, двигатель заглохнет (если не включен режим Турбо таймера).
5. Поставьте сигнализацию на охрану.
6. Если после того как Вы выполнили описанную выше процедуру ни одна дверь или капот не открывалась и не включалась тревога, дистанционный и автоматический запуск будет системой разрешен. В противном случае запуск двигателя будет запрещен до повторения процедуры. **Примечание:** дистанционное открытие багажника без включения тревоги не отменяет процедуру резервирования.